

DS-2DF8A442IXS-AEL(T5)

Domo PTZ IP con IR de 4 MP, 42×

DarkFighter



El domo PTZ IP DS-2DF8A442IXS-AEL(T5) 4MP 42× de Hikvision adopta el chip CMOS de escaneo progresivo de 1 / 1.8 ". Con el objetivo zoom óptico de 42×, la cámara ofrece más detalles en áreas expansivas. Esta serie de cámaras puede ser ampliamente utilizada para amplias gamas de alta definición, como ríos, bosques, carreteras, ferrocarriles, aeropuertos, puertos, plazas, parques, lugares pintorescos, estaciones y grandes recintos, etc.

- CMOS de escaneo progresivo de 1/1,8"
- Imágenes de alta calidad con resolución de 4 MP
- Excelente rendimiento con poca luz con tecnología DarkFighter
- El zoom óptico de 42× y el zoom digital de 16× proporcionan vistas de primer plano sobre áreas expansivas
- Amplia vista nocturna con hasta 500 m de distancia IR
- Resistente al agua y al polvo (IP67) y antivandálico (IK10)
- Admite la captura de rostros para detectar, capturar, calificar y seleccionar rostros en movimiento
- Apoya el tráfico rodado para detectar vehículos



▪ DORI

La distancia DORI (detectar, observar, reconocer, identificar) da la idea general de la capacidad de la cámara para distinguir personas u objetos dentro de su campo de visión.

Se calcula en función de la especificación del sensor de la cámara y los criterios dados por EN 62676-4: 2015.

DORI	Detectar	Observar	Reconocer	Identificar
Definición	25 px/m	63 px/m	125 px/m	250 px/m
Distancia (Tele)	2965,5 m (9729,3 pies)	1176,8 m (3860,9 ft.)	604,1 m (1982,0 ft.)	302,1 m (991,1 ft.)

▪ Especificación

Cámara	
Sensor de imagen	CMOS de barrido progresivo de 1/1,8"
Iluminación mínima	Color: 0,001 lux @ (F1.2, AGC ON), B/N: 0,0005 Lux @ (F1.2, AGC ON), 0 Lux con IR
Velocidad de obturación	1/1 s a 1/30.000 s
Obturador lento	Sí
Día y noche	Filtro de corte IR
Zoom	42x óptico, 16x digital
Resolución máx.	2560 x 1440
Lente	
Centro de atención	Automático, semiautomático, manual, enfoque rápido
Distancia focal	De 6,0 mm a 252 mm
Velocidad de zoom	Aprox. 4,5 s
FOV	Campo de visión horizontal: 56,6° a 1,7° (gran angular tele), Campo de visión vertical : 33,7° a 0,9° (gran angular), Campo de visión diagonal: 63,4° a 1,9° (gran angular)
Abertura	Máx. F1.2
Iluminador	
Tipo de luz de suplemento	IR
Rango de luz de suplemento	Hasta 500 m
Suplemento inteligente ligero	Sí
PTZ	
Rango de movimiento (Pan)	360°
Rango de movimiento (inclinación)	-20° a 90° (giro automático)
Velocidad de giro	Velocidad de giro: configurable de 0.1 ° a 210 ° / s; Velocidad preestablecida: 280 ° / s
Velocidad de inclinación	Velocidad de inclinación: configurable de 0.1 ° a 150 ° / s, velocidad preestablecida 250 ° / s
Pan proporcional	Sí
Presets	300
Análisis de patrulla	8 patrullas, hasta 32 presets para cada patrulla
Escaneo de patrones	4 escaneos de patrones, tiempo récord de más de 10 minutos para cada escaneo
Memoria de apagado	Sí
Acción del Parque	Preset, escaneo de patrones, escaneo de patrulla, escaneo automático, escaneo de inclinación, escaneo aleatorio, escaneo de cuadro, Escaneo panorámico
Posicionamiento 3D	Sí
Pantalla de estado PTZ	Sí
Congelación preestablecida	Sí

Tarea programada	Preset, escaneo de patrones, escaneo de patrulla, escaneo automático, escaneo de inclinación, escaneo aleatorio, escaneo de cuadro, Escaneo panorámico, reinicio del domo, ajuste del domo, salida auxiliar
Vídeo	
Corriente principal	50 Hz: 25 fps (2560 × 1440, 1920 × 1080, 1280 × 960, 1280 × 720) 60 Hz: 30 fps (2560 × 1440, 1920 × 1080, 1280 × 960, 1280 × 720)
Subflujo	50 Hz: 25 fps (704 × 576, 640 × 480, 352 × 288) 60 Hz: 30 fps (704 × 480, 640 × 480, 352 × 240)
Tercera corriente	50 Hz: 25 fps (1920 × 1080, 1280 × 960, 1280 × 720, 704 × 576, 640 × 480, 352 × 288) 60 Hz: 30 fps (1920 × 1080, 1280 × 960, 1280 × 720, 704 × 480, 640 × 480, 352 × 240)
Compresión de vídeo	Corriente principal: H.265+/H.265/H.264+/H.264 Subcorriente: H.265/H.264/MJPEG Tercera corriente: H.265/H.264/MJPEG
Velocidad de bits de vídeo	De 32 Kbps a 16384 Kbps
Tipo H.264	Perfil de línea base /Perfil principal /Perfil alto
Tipo H.265	Perfil Principal
Codificación de vídeo escalable (SVC)	Codificación H.264 y H.265
Región de interés (ROI)	8 regiones fijas para cada flujo
Audio	
Compresión de audio	G.711alaw, G.711ulaw, G.722.1, G.726, MP2L2, PCM
Velocidad de bits de audio	64 Kbps (G.711)/16 Kbps (G.722.1)/16 Kbps (G.726)/32 a 192 Kbps (MP2L2)
Red	
Almacenamiento en red	NAS (NFS, SMB/CIFS), ANR
Protocolos	IPv4/IPv6, HTTP, HTTPS, 802.1x, QoS, FTP, SMTP, UPnP, SNMP, DNS, DDNS, NTP, RTSP, RTCP, RTP, TCP/IP, DHCP, PPPoE, UDP, IGMP, ICMP, Bonjour
API	ISUP, ISAPI, SDK de Hikvision, interfaz de vídeo en red abierta (perfil S, perfil G, perfil T)
Vista simultánea en vivo	Hasta 20 canales
Usuario/Host	Hasta 32 usuarios. 3 niveles: Administrador, Operador y Usuario
Seguridad	Protección con contraseña, contraseña complicada, cifrado HTTPS, autenticación 802.1X (EAP-TLS, EAP-LEAP, EAP-MD5), marca de agua, filtro de dirección IP, autenticación básica y implícita para HTTP / HTTPS, RTP / RTSP sobre HTTPS, controlar la configuración de tiempo de espera, registro de auditoría de seguridad, TLS 1.3, autenticación de host (dirección MAC)
Cliente	HikCentral, iVMS-4200, Hik-Connect
Navegador Web	IE11, Chrome 57.0+, Firefox 52.0+, Safari 11+
Imagen	
Configuración de imagen	Saturación, brillo, contraste, nitidez, ganancia y balance de blancos ajustables por Software cliente o navegador web
Interruptor día/noche	Día, noche, automático, interruptor programado
Mejora de imagen	BLC, HLC, DNR 3D
Amplio rango dinámico (WDR)	140 dB WDR
Desempañar	Desempañamiento óptico
Estabilización de imagen	Sí. Giroscopio incorporado para mejorar el rendimiento de EIS.
Exposición regional	Sí
Enfoque regional	Sí
Máscara de privacidad	Hasta 24 máscaras, región poligonal, máscara de mosaico, color de máscara configurable
SNR	≥ 52 dB

Interfaz	
Interfaz Ethernet	1 puerto Ethernet autoadaptable RJ45 10M/100M
Almacenamiento a bordo	Ranura para tarjeta de memoria incorporada, soporte MicroSD / MicroSDHC / MicroSDXC, hasta 256 GB
Alarma	7 entradas, 2 salidas
Audio	1 entrada (entrada de línea), máx. amplitud de entrada: 2-2.4 vpp, impedancia de entrada: 1 K Ω \pm 10%; 1 Salida (salida de línea), nivel de línea, impedancia de salida: 600 Ω
Salida de vídeo	Conector 1.0V[P-P]/75 Ω , PAL, NTSC, BNC
RS-485	HIKVISION, Pelco-P, Pelco-D, autoadaptativo
Evento	
Evento Básico	Detección de movimiento, alarma de manipulación de vídeo, entrada y salida de alarma, excepción
Evento inteligente	Detección de cruce de línea, detección de entrada de región, detección de equipaje desatendido, detección de eliminación de objetos, detección de intrusos, detección de salida de región, alarma a prueba de vandalismo, detección de excepciones de audio
Seguimiento inteligente	Seguimiento manual, seguimiento automático
Enlace de alarma	Acciones de alarma, como preset, escaneo de patrulla, escaneo de patrones, grabación de video de tarjeta de memoria, Activar grabación, notificar al centro de vigilancia, cargar a FTP / tarjeta de memoria / NAS, enviar correo electrónico, etc.
Función de aprendizaje profundo	
Captura de rostros	Soporte para detectar hasta 30 caras al mismo tiempo. Soporte de detección, seguimiento, capturar, clasificar, seleccionar la cara en movimiento y generar la mejor imagen de la cara
Comparación de rostros	Sí
Protección perimetral	Cruce de líneas, intrusión, entrada de región, salida de región Soporte de activación de alarma por tipos de objetivos especificados (humanos y vehículos)
Tráfico en vía y detección de vehículos	
Tráfico por carretera	Apoye la detección del vehículo (número de matrícula, modelo del vehículo y color del vehículo reconocimiento)
General	
Función general	Espejo, protección con contraseña, marca de agua, filtro de direcciones IP
Poder	24 VCA (máx. 60 W, incluyendo máx. 18 W para IR y máx. 6 W para calentador), Hi-PoE (máx. 50 W, incluyendo máx. 18 W para IR y máx. 6 W para calentador)
Condiciones de funcionamiento	Temperatura: -40 °C a 70 °C (-40 °F a 158 °F), Humedad: \leq 95%
Dimensión	\varnothing 267 mm \times 405 mm (\varnothing 10,51" \times 15,94 ")
Peso	Aprox. 8,5 kg (18,74 lb)
Idioma	33 idiomas: Inglés, ruso, estonio, búlgaro, húngaro, griego, alemán, italiano, checo, eslovaco, francés, polaco, holandés, portugués, español, rumano, danés, sueco, noruego, finlandés, croata, esloveno, serbio, turco, coreano, chino tradicional, Tailandés, vietnamita, japonés, letón, lituano, portugués (Brasil), ucraniano
Aprobación	
EMC	FCC SDoC (47 CFR Parte 15, Subparte B); CE-EMC (EN 55032: 2015, EN 61000-3-2: 2019, EN 61000-3-3: 2013+A1:2019, EN 50130-4: 2011 +A1: 2014); RCM (AS/NZS CISPR 32: 2015); IC VoC (ICES-003: Número 7); KC (KN 32: 2015, KN 35: 2015)

Seguridad	UL (UL 62368-1) CB (IEC 62368-1:2014+A11); CE-LVD (EN 62368-1:2014+A11:2017), BIS (IS 13252 (Parte 1): 2010 / IEC 60950-1: 2005); LOA (IEC/EN 60950-1)
Medio ambiente	CE-RoHS (2011/65/UE); RAEE (2012/19/UE); Reach [Reglamento (CE) no 1907/2006]
Protección	Protección contra rayos, protección contra sobretensiones y protección transitoria de voltaje, línea de ± 6 kV a GND, ± 3 kV Línea a Línea, IK10 (IEC 62262 :2002), IP67 (IEC 60529-2013)

■ **Modelo disponible**
DS-2DF8A442IXS-AEL (T5)

■ **Aplicación típica**

Los productos Hikvision se clasifican en tres niveles según su rendimiento anticorrosivo. Consulte la siguiente descripción para elegir su entorno de uso.

Este modelo NO TIENE PROTECCIÓN ESPECÍFICA.





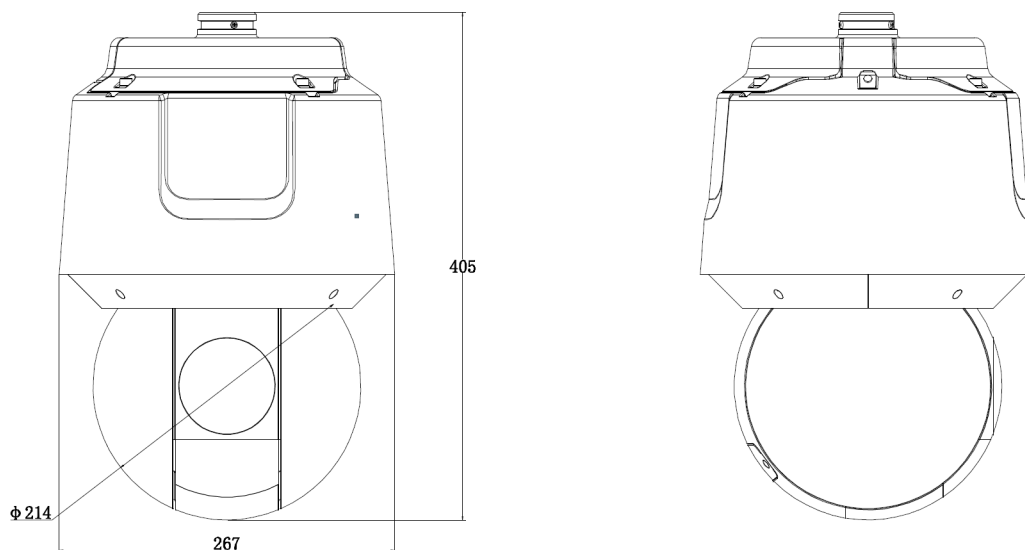







Nivel	Descripción
Protección de nivel superior	Los productos Hikvision en este nivel están equipados para su uso en áreas donde la protección anticorrosión profesional es una necesidad. Los escenarios de aplicación típicos incluyen costas, muelles, plantas químicas y más.
Protección moderada	Los productos de Hikvision en este nivel están equipados para su uso en áreas con anticorrosión moderada Demandas. Los escenarios de aplicación típicos incluyen áreas costeras a unos 2 kilómetros (1.24 millas) de distancia de las costas, así como áreas afectadas por la lluvia ácida.
Sin protección específica	Los productos de Hikvision en este nivel están equipados para su uso en áreas donde no hay anticorrosión específica Se necesita protección.

■ **Dimensión**



▣ **Accesorio**

▣ **Opcional**

<p>DS-1604ZJ-Polo-P Montaje vertical con poste</p>	<p>DS-1682ZJ-P Soporte colgante</p>	<p>DS-1604ZJ-BOX-ESQUINA-P Soporte de pared</p>	<p>DS-1673ZJ-P Montaje vertical con poste</p>	<p>DS-1604ZJ-P Soporte de pared</p>
				
<p>DS-1604ZJ-BOX- POLE-P Poste vertical montar</p>	<p>DS-1604ZJ-CAJA- P Soporte de pared</p>	<p>DS-1667ZJ-P Soporte colgante</p>	<p>DS-1661ZJ-P Soporte colgante</p>	<p>DS-1660ZJ-P Soporte de pared</p>
				
<p>DS-1663ZJ-P Montaje en techo</p>	<p>DS-1604ZJ-Corner-P Soporte en esquina</p>		<p>DS-1662ZJ-P Soporte colgante</p>	
				

Distributed by

**HIKVISION®****Headquarters**

No.555 Qianmo Road, Binjiang District,
Hangzhou 310051, China
T +86-571-8807-5998
overseasbusiness@hikvision.com

Hikvision USA
T +1-909-895-0400
sales.usa@hikvision.com

Hikvision Australia
T +61-2-8599-4233
salesau@hikvision.com

Hikvision India
T +91-22-28469900
sales@pramahikvision.com

Hikvision Canada
T +1-866-200-6690
sales.canada@hikvision.com

Hikvision Thailand
T +662-275-9949
sales.thailand@hikvision.com

Hikvision Europe
T +31-23-5542770
sales.eu@hikvision.com

Hikvision Italy
T +39-0438-6902
info.it@hikvision.com

Hikvision Brazil
T +55 11 3318-0050
Latam.support@hikvision.com

Hikvision Turkey
T +90 [216]521 7070- 7074
sales.tr@hikvision.com

Hikvision Malaysia
T +601-7652-2413
sales.my@hikvision.com

Hikvision UK & Ireland
T +01628-902140
sales.uk@hikvision.com

Hikvision South Africa
Tel: +27 (10) 0351172
sale.africa@hikvision.com

Hikvision France
T +33(0)1-85-330-450
info.fr@hikvision.com

Hikvision Kazakhstan
T +7-727-9730667
nikia.panfilov@hikvision.ru

Hikvision Vietnam
T +84-974270888
sales.vt@hikvision.com

Hikvision UAE
T +971-4-4432090
salesme@hikvision.com

Hikvision Singapore
T +65-6684-4718
sg@hikvision.com

Hikvision Spain
T +34-91-737-16-55
info.es@hikvision.com

Hikvision Tashkent
T +99-87-1238-9438
uzb@hikvision.ru

Hikvision Hong Kong
T +852-2151-1761
info.hk@hikvision.com

Hikvision Russia
T +7-495-669-67-99
saleru@hikvision.com

Hikvision Korea
T +82-[0]31-731-8817
sales.korea@hikvision.com

Hikvision Poland
T +48-22-460-01-50
info.pl@hikvision.com

Hikvision Indonesia
T +62-21-2933759
Sales.Indonesia@hikvision.com

Hikvision Colombia
sales.colombia@hikvision.com