

## DS-K1T673TDWX

### Terminal de reconocimiento facial



El terminal de reconocimiento facial es un tipo de dispositivo de control de acceso, Se puede aplicar ampliamente en múltiples escenarios, como empresas, estaciones, viviendas, fábricas, escuelas, campus, etc.

- Pantalla táctil LCD de 7 pulgadas, lente gran angular de 2 megapíxeles
- Distancia de reconocimiento: 0,3 a 3 m
- Cara reconocimiento duración < 0.2 s/Usuario
- La tasa de precisión del reconocimiento facial  $\geq$  del 99%
- Tarjeta Mifare incorporada, tarjeta Felica y módulo de lectura de tarjetas DESfire (presenta la tarjeta en la pantalla para autenticar)
- Detección de mascarilla
- Capacidad de 100,000 caras, 10,000 capacidad de huellas dactilares (con módulo de huellas dactilares), capacidad de tarjeta 500,000 y 150,000 Capacidad para eventos
- Soporta ISAPI, ISUP 5.0, TCP/IP (IPv4 e IPv6)
- Admite el reconocimiento de una sola persona y varias personas (hasta 5 personas)

## ▪ Especificaciones

<b>Sistema</b>	
Sistema operativo	Linux
<b>Monitor</b>	
Tamaño	7 pulgadas
Resolución de pantalla	1024 × 600
Tipo	Pantalla táctil
<b>Vídeo</b>	
FOV	VOAF= 75,5°; VFOV= 41,5°; DFOV= 87°
Píxel	2 MP
Lente	Doble lente
Estándar de vídeo	PAL (predeterminado)/NTSC
<b>Red</b>	
Red cableada	Soporte 10/100 /1000 Mbps auto-adaptable
Wi-Fi	soportada
<b>Interfaz</b>	
Entrada de alarma	1
Salida de alarma	1
USB	1 (para el módulo)
Interfaz de salida de audio	1 (3,5 mm)
Interfaz de red	1
RS-485	1
Wiegand	1
Bloquear salida	1
Botón Salir	1
Entrada de contacto de puerta	1
ALTERAR	1
<b>Capacidad</b>	
Capacidad de la tarjeta	500,000
Capacidad de la cara	100,000
Capacidad para eventos	150,000
<b>Autenticación</b>	
Tasa de precisión de reconocimiento facial	≥ 99%
Modos de reconocimiento soportado	1:1, 1:N
Tipo de tarjeta	Tarjeta Mifare 1, tarjeta DESfire, tarjeta Felica
Distancia de lectura de tarjetas	0 a 3 cm
Duración de la lectura de la tarjeta	< 1 s
Duración del reconocimiento facial	< 0.2 s por persona
Distancia de reconocimiento facial	0,3 a 3 m
<b>Función</b>	
Audio bidireccional	Soportada
Sincronización horaria	Soportada
Anti-spoofing facial	Soportada
Vista en vivo	Soportada
Mensaje de audio	Soportada

General	
Fuente de alimentación	De 12 VCC a 24 VCC/2 A
Temperatura de trabajo	-30 °C a 60 °C (-22 °F a 140 °F)
Humedad de trabajo	0 a 90% (sin condensación)
Nivel de protección	IP65
Dimensiones	110,5 mm × 209,2 mm × 24 mm (4,35" × 8,24" × 0,94")
Peso	Peso bruto:1.06 kg (2.34 lb) Peso neto:0.57 kg (1.26 lb)
Idioma	Inglés, Español (América del Sur), Árabe, Tailandés, Indonesio, Ruso, Vietnamita, Portugués (Brasil), Japonés, Coreano

## ▪ Modelo disponible



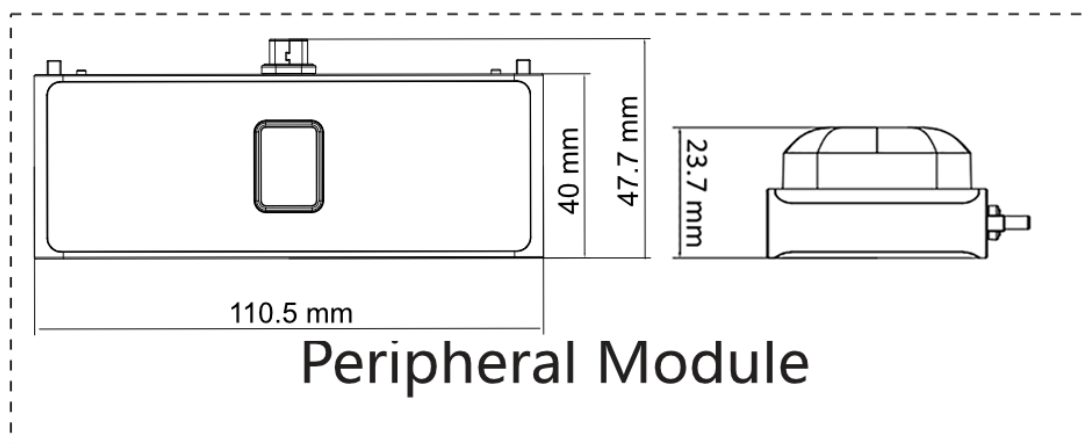
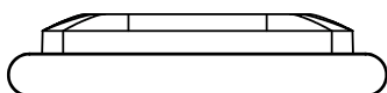
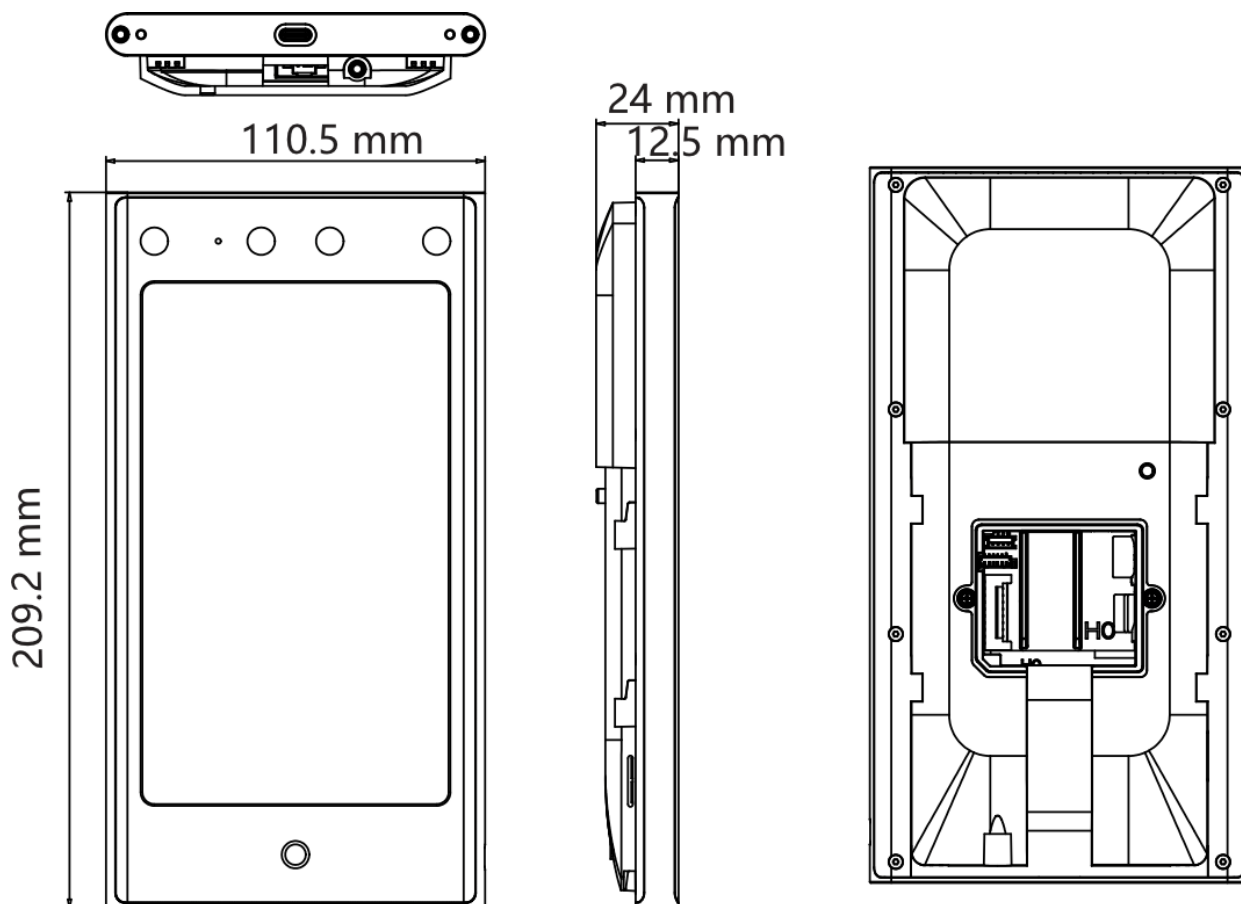

DS-K1T673TDWX

▪ Dimensión



▣ **Accesorio**

■ **Opcional**

DS-KAB673-FB	DS-KAB673-B	DS-KAB673-FBQR	DS-KAB673-BQR
			

**Headquarters**

No.555 Qianmo Road, Binjiang District,  
Hangzhou 310051, China  
T +86-571-8807-5998  
www.hikvision.com



Follow us on social media to get the latest product and solution information.

